

Nr.

3. Auflage

... der greifbare Unterschied

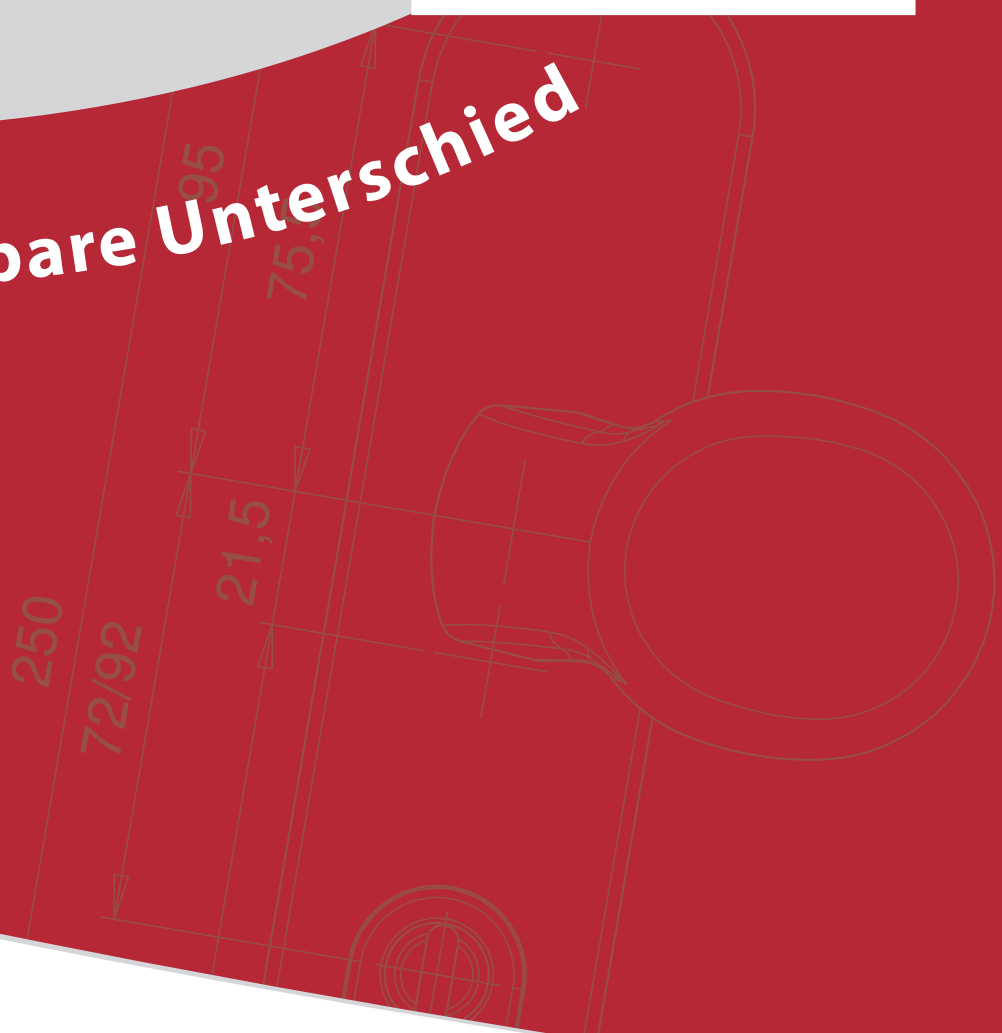

**Beschläge für Fenster
und Balkontüren**

BESCHLÄGE FÜR FENSTER UND BALKONTÜREN



edi

4	BESCHLÄGE FÜR FENSTER UND BALKONTÜREN	Seiten 119 - 137
4.1	Fenstergriffe für den Objektbereich	126 - 131
4.2	Fenstergriffe Standard, Ganz- und Halboliven	132 - 134
4.3	Balkontürgarnituren/Balkontürgriffe und -knöpfe	135 - 137

4.1 **SERIE JANUS** Fenstergriffe für den Objektbereich

DIN EN 13126-3

Seiten 126 - 131



4.2 **SERIE MIMAS** Fenstergriffe Standard

Seiten 132 - 133



4.2 **FENSTERGANZLIVEN / FENSTERHALBOLIVEN**

Seite 134

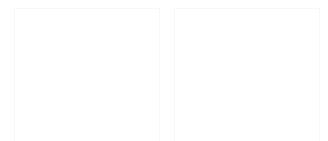

4.3 BALKONTÜRGARNITUREN / BALKONTÜRGRIFFE

Seiten 135 - 137



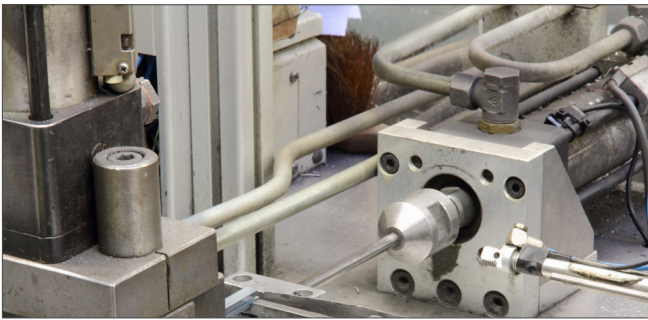

Fenstergriffe

Hochwertige Fenstergriffe aus Aluminium und Edelstahl für Dreh-Kippbeschläge (incl. TBT).

Geeignet für das Objekt, gefertigt, geprüft und zertifiziert für sichere Fenster. Nicht nur vielseitig, sondern auch schön. Verwendbar auch im Nachrüstbereich.



Die Kriminalpolizei rät zu abschließbaren Fenstergriffen gemäß DIN 18267, die mindestens einem Drehmoment von 100 Nm widerstehen (= Widerstandsklasse FG-S-1)...

... eine Forderung, die die Fenstergriff-Serien Mimas 100N und Janus erfüllen. Dass dies nicht auf Kosten der Optik geht, dafür sorgen die außergewöhnlichen Rosettenmaße 34 x 75 mm (eine wertvolle Hilfe beim Austausch alt gegen neu), die besondere Griffstärke und die filigrane Einarbeitung des Druckzylinders.

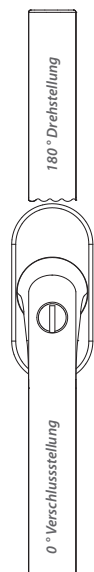

Informationen zum Thema TBT

Abweichend von dem bekannten abschließbaren Dreh-/Kipp-Fenstergriff bezieht sich die Bezeichnung TBT (tilt before turn/ Kippen vor Drehen) auf die Öffnungsfolge:

Verschluss, Kippstellung, Drehstellung -



TBT-Fenstergriffe schützen gegen unbeabsichtigtes Öffnen des Fensters, besonders in öffentlichen Gebäuden wie Kindergärten, Kliniken und Seniorenheimen.

TBT-Fensterbeschläge sind nur in Kombination mit einem TBT-Fenstergetriebe funktionsfähig.

		Klassifizierungsschlüssel									
Objekt-Fenstergriffe abschließbar	DIN EN 13126-3	→	1	5/180	-	0	1	3	2/2	3/C1	-
Objekt-Fenstergriffe Druckknopf	DIN EN 13126-3	→	1	5/180	-	0	1	3	2/1	3/C1	-

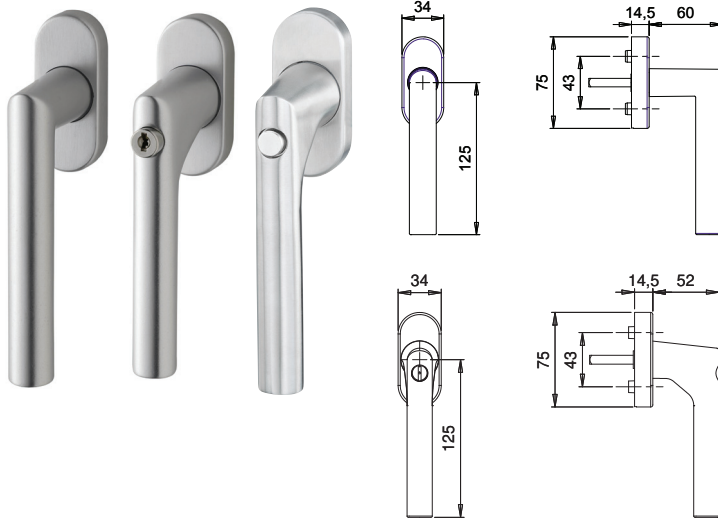

F1*	F12*
EST	

INFOthek

Lieferung ohne Befestigungszubehör.

* nicht mit variablem Stift.

Weitere Farben auf Anfrage.

- ◆ Material: Aluminium eloxiert/beschichtet oder Edelstahl matt gebürstet
- ◆ Grundkonstruktion: A + D = Druckguss, sonst Kunststoff-Unterkonstruktion
- ◆ Rasterung: 90° Kugelrasterung
- ◆ Rosetten: 34 x 75 mm, Vollabdeckung der Grundkonstruktion
- ◆ Verschraubung: Bohrloch-Ø für M5
- ◆ Abschließbare Olive: mit Druckzylinder und 1 Wendeschlüssel
- ◆ Schließung: 1400 (gleichschließend)
- ◆ Stiftvorstand: 35 mm, Abweichungen möglich oder variabler Stift
- ◆ Nocken-Ø: 10 mm

	ARTIKELBEZEICHNUNG	FORM	SPEZIFIKATION	■	BESTELL-NR.	VE
	Fenstergriff	1010		7 mm	1010/1035	4 St.
	Fenstergriff	1010	variabler Stift 36/42	7 mm	1010/1000	4 St.
	Fenstergriff abschließbar	1010A	100N	7 mm	1010/2035	1 St.
	Fenstergriff abschließbar	1010A	100N, variabler Stift 36/42	7 mm	1010/2000	1 St.
	Fenstergriff abschließbar	1010A	TBT	7 mm	1010/3035	1 St.
	Fenstergriff abschließbar	1010A	TBT, variabler Stift 36/42	7 mm	1010/3000	1 St.
	Druckknopf-Fenstergriff selbstsperrend	1010D	100N	7 mm	1010/5035	1 St.
	Druckknopf-Fenstergriff selbstsperrend	1010D	100N, variabler Stift 36/42	7 mm	1010/5000	1 St.
	Ersatzschlüssel				0014/0000	10 St.
	Ausgleichs-Nocken 10/12 mm				0553/1012	10 St.

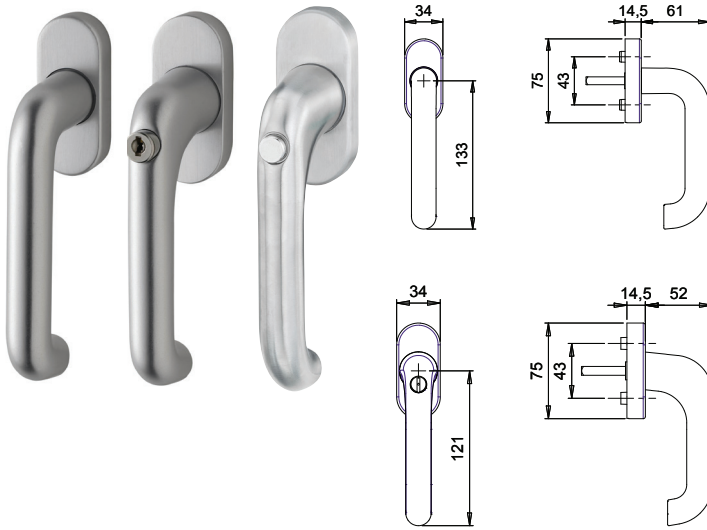

F1*	F12*
EST	

INFOthek

Lieferung ohne Befestigungszubehör.

* nicht mit variablem Stift.

Weitere Farben auf Anfrage.

- ◆ Material: Aluminium eloxiert/beschichtet oder Edelstahl matt gebürstet
- ◆ Grundkonstruktion: A + D = Druckguss, sonst Kunststoff-Unterkonstruktion
- ◆ Rasterung: 90° Kuglrasterung
- ◆ Rosetten: 34 x 75 mm, Vollabdeckung der Grundkonstruktion
- ◆ Verschraubung: Bohrloch-Ø für M5
- ◆ Abschließbare Olive: mit Druckzylinder und 1 Wendeschlüssel
- ◆ Schließung: 1400 (gleichschließend)
- ◆ Stiftvorstand: 35 mm, Abweichungen möglich oder variabler Stift
- ◆ Nocken-Ø: 10 mm

	ARTIKELBEZEICHNUNG	FORM	SPEZIFIKATION	■	BESTELL-NR.	VE
	Fenstergriff	1013		7 mm	1013/1035	4 St.
	Fenstergriff	1013	variabler Stift 36/42	7 mm	1013/1000	4 St.
	Fenstergriff abschließbar	1013A	100N	7 mm	1013/2035	1 St.
	Fenstergriff abschließbar	1013A	100N, variabler Stift 36/42	7 mm	1013/2000	1 St.
	Fenstergriff abschließbar	1013A	TBT	7 mm	1013/3035	1 St.
	Fenstergriff abschließbar	1013A	TBT, variabler Stift 36/42	7 mm	1013/3000	1 St.
	Druckknopf-Fenstergriff selbstsperrend	1013D	100N	7 mm	1013/5035	1 St.
	Druckknopf-Fenstergriff selbstsperrend	1013D	100N, variabler Stift 36/42	7 mm	1013/5000	1 St.
	Ersatzsschlüssel				0014/0000	10 St.
	Ausgleichs-Nocken 10/12 mm				0553/1012	10 St.

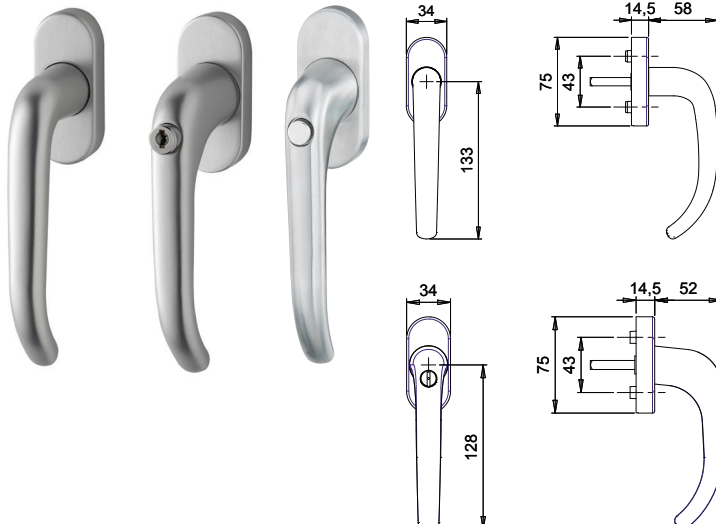

F1*	F12*
EST	

INFOthek

Lieferung ohne Befestigungszubehör.

* nicht mit variablem Stift.

Weitere Farben auf Anfrage.

- ◆ Material: Aluminium eloxiert/beschichtet oder Edelstahl matt gebürstet
- ◆ Grundkonstruktion: A + D = Druckguss, sonst Kunststoff-Unterkonstruktion
- ◆ Rasterung: 90° Kugelrasterung
- ◆ Rosetten: 34 x 75 mm, Vollabdeckung der Grundkonstruktion
- ◆ Verschraubung: Bohrloch-Ø für M5
- ◆ Abschließbare Olive: mit Druckzylinder und 1 Wendeschlüssel
- ◆ Schließung: 1400 (gleichschließend)
- ◆ Stiftvorstand: 35 mm, Abweichungen möglich oder variabler Stift
- ◆ Nocken-Ø: 10 mm

	ARTIKELBEZEICHNUNG	FORM	SPEZIFIKATION	■	BESTELL-NR.	VE
	Fenstergriff	1015		7 mm	1015/1035	4 St.
	Fenstergriff	1015	variabler Stift 36/42	7 mm	1015/1000	4 St.
	Fenstergriff abschließbar	1015A	100N	7 mm	1015/2035	1 St.
	Fenstergriff abschließbar	1015A	100N, variabler Stift 36/42	7 mm	1015/2000	1 St.
	Fenstergriff abschließbar	1015A	TBT	7 mm	1015/3035	1 St.
	Fenstergriff abschließbar	1015A	TBT, variabler Stift 36/42	7 mm	1015/3000	1 St.
	Druckknopf-Fenstergriff selbstsperrend	1015D	100N	7 mm	1015/5035	1 St.
	Druckknopf-Fenstergriff selbstsperrend	1015D	100N, variabler Stift 36/42	7 mm	1015/5000	1 St.
	Ersatzschlüssel				0014/0000	10 St.
	Ausgleichs-Nocken 10/12 mm				0553/1012	10 St.

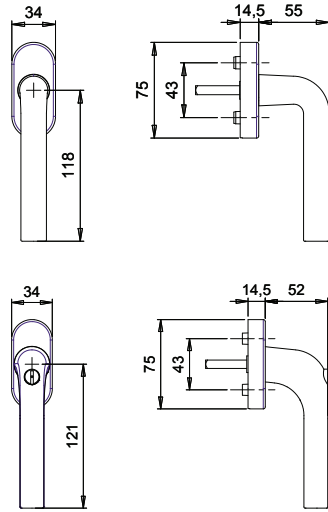

F1	F12





INFOthek

Lieferung ohne Befestigungszubehör.



Weitere Farben auf Anfrage.

- ◆ Material: Aluminium eloxiert/beschichtet
- ◆ Grundkonstruktion: A = Druckguss, sonst Kunststoff-Unterkonstruktion
- ◆ Rasterung: 90° Kuglrasterung
- ◆ Rosetten: 34 x 75 mm, Vollabdeckung der Grundkonstruktion
- ◆ Verschraubung: Bohrloch-Ø für M5
- ◆ Abschließbare Olive: mit Druckzylinder und 1 Wendeschlüssel
- ◆ Schließung: 1400 (gleichschließend)
- ◆ Stiftvorstand: 35 mm, Abweichungen möglich oder variabler Stift
- ◆ Nocken-Ø: 10 mm

	ARTIKELBEZEICHNUNG	FORM	SPEZIFIKATION	■	BESTELL-NR.	VE
	Fenstergriff	1070		7 mm	1070/1035	4 St.
	Fenstergriff abschließbar	1070A	100N	7 mm	1070/2035	1 St.
	Fenstergriff abschließbar	1070A	TBT	7 mm	1070/3035	1 St.
	Ersatzschlüssel				0014/0000	10 St.
	Ausgleichs-Nocken 10/12 mm				0553/1012	10 St.

4.1 SERIE JANUS OBJEKT-KREUZOLIVE 1011

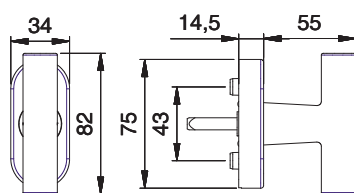

F1	EST



INFOthek



Lieferung ohne Befestigungszubehör.

Weitere Farben auf Anfrage.

- ◆ Material: Aluminium eloxiert oder Edelstahl matt gebürstet
- ◆ Grundkonstruktion: Druckguss
- ◆ Rasterung: 90° Kuglrasterung
- ◆ Rosetten: 34 x 75 mm, Vollabdeckung der Grundkonstruktion
- ◆ Verschraubung: Bohrloch-Ø für M5
- ◆ Stiftvorstand: 35 mm, Abweichungen möglich
- ◆ Nocken-Ø: 10 mm

	ARTIKELBEZEICHNUNG	FORM	SPEZIFIKATION	■	BESTELL-NR.	VE
	Kreuzolive mit Rasterung	1011		7 mm	1011/1035	5 St.
	Ausgleichs-Nocken 10/12 mm				0553/1012	10 St.

4.1 SERIE JANUS STECKGRIFF/-ROSETTE

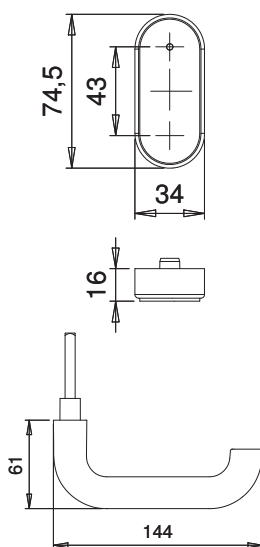



F1	F12
EST	

INFOthek



Lieferung ohne Befestigungszubehör.

- ◆ Material: Aluminium eloxiert/beschichtet oder Edelstahl matt gebürstet
- ◆ Grundkonstruktion: Kunststoff
- ◆ Rosetten: 34 x 75 mm, Vollabdeckung der Grundkonstruktion
- ◆ Verschraubung: Bohrloch-Ø für M5
- ◆ Stiftvorstand: 45 mm
- ◆ Nocken-Ø: 10 mm

	ARTIKELBEZEICHNUNG	FORM	■	BESTELL-NR.	VE
	Steckgriffrosette			4041/0000	4 St.
	Steckgriff	1013	7 mm	1013/0745	10 St.

4.2 SERIE MIMAS FENSTERGRIFFE STANDARD 1002

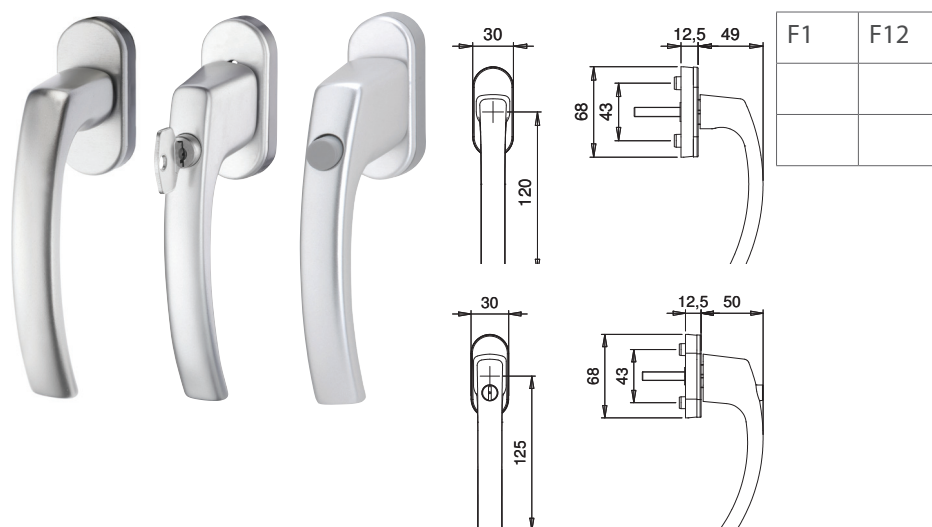

INFOthek

Lieferung ohne Befestigungszubehör.



Vom Standard (35 mm) abweichender Stiftvorstand gegen Aufpreis möglich.

Weitere Farben auf Anfrage.

- ◆ Material: Aluminium eloxiert/beschichtet
- ◆ Grundkonstruktion: Kunststoff
- ◆ Rasterung: 90° Rasterung
- ◆ Rosetten: 30 x 68 mm, Teilabdeckung der Grundkonstruktion
- ◆ Verschraubung: Bohrloch-Ø für M5
- ◆ Abschließbare Olive: mit Druckzylinder und 1 Wendeschlüssel
- ◆ Schließung: 1400 (gleichschließend)
- ◆ Stiftvorstand: 35 mm, Abweichungen gegen Aufpreis möglich
- ◆ Nocken-Ø: 10 mm

	ARTIKELBEZEICHNUNG	FORM	SPEZIFIKATION	■	BESTELL-NR.	VE
	Fenstergriff	1002		7 mm	1002/1035	10 St.
	Fenstergriff abschließbar	1002A		7 mm	1002/2035	10 St.
	Fenstergriff selbstsperrend mit Druckknopf	1002D		7 mm	1002/3035	10 St.
	Fenstergriff abschließbar	1002A	100N	7 mm	1002/4035	10 St.
	Ausgleichs-Nocken 10/12 mm				0553/1012	10 St.

4.2 SERIE MIMAS FENSTERGRIFFE STANDARD 1003

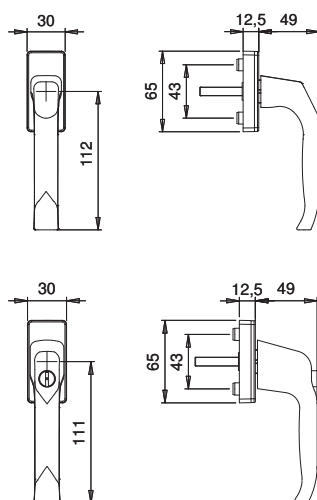

F1	F12

INFOthek

Lieferung ohne Befestigungszubehör.



Vom Standard (35 mm) abweichender Stiftvorstand gegen Aufpreis möglich.

Weitere Farben auf Anfrage.

- ◆ Material: Aluminium eloxiert/beschichtet
- ◆ Grundkonstruktion: Kunststoff
- ◆ Rasterung: 90° Rasterung
- ◆ Rosetten: 30 x 65 mm, Teilabdeckung der Grundkonstruktion
- ◆ Verschraubung: Bohrloch-Ø für M5
- ◆ Abschließbare Olive: mit Druckzylinder und 1 Wendeschlüssel
- ◆ Schließung: 1400 (gleichschließend)
- ◆ Stiftvorstand: 35 mm, Abweichungen gegen Aufpreis möglich
- ◆ Nocken-Ø: 10 mm

	ARTIKELBEZEICHNUNG	FORM	SPEZIFIKATION	■	BESTELL-NR.	VE
	Fenstergriff	1003		7 mm	1003/1035	10 St.
	Fenstergriff abschließbar	1003A		7 mm	1003/2035	10 St.
	Ausgleichs-Nocken 10/12 mm				0553/1012	10 St.

4.2 FENSTER-GANZOLIVEN/-HALBOLIVEN

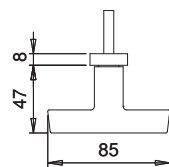
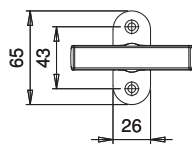
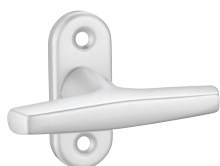

F1	F2

INFOthek



Lieferung incl.
Schrauben M5x35 mm.

Stiftvorstand 35 mm.

	ARTIKELBEZEICHNUNG	FORM	■	BESTELL-NR.	VE
	Alu-Fenster ganzolive	511	7 mm	1511/0000	10 St.

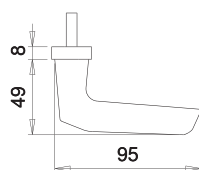
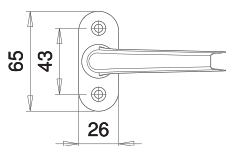

F1	F2

INFOthek



Lieferung incl.
Schrauben M5x35 mm.

Stiftvorstand 35 mm.

	ARTIKELBEZEICHNUNG	FORM	■	BESTELL-NR.	VE
	Alu-Fensterhalbolive	512	7 mm	1512/0000	10 St.

4.3 BALKONTÜRGARNITUREN

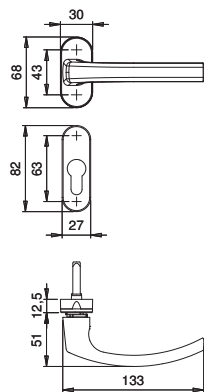

F1	F5
F12	

INFOthek



Lieferung incl.
Befestigungszubehör für
TS 75 mm.

Außenrosette gegossen mit
Stütznocken-Ø 10 mm.

Innenrosette Kunststoff-Clip,
Nocken-Ø 10 mm.

		ARTIKELBEZEICHNUNG	DR.	DR.	■	LOCHUNG	BESTELL- NR.	VE
		Balkontür-Rosettengarnitur Drücker/Drücker	1002		7 mm	PZ	1002/2703	1 Grt.

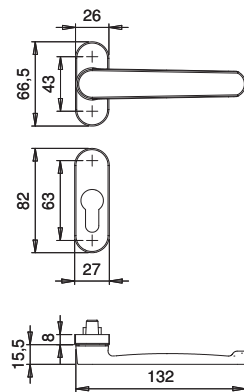

F1	F5
F12	

INFOthek



Lieferung incl.
Befestigungszubehör für
TS 75 mm.

Außenrosette gegossen mit
Stütznocken-Ø 10 mm.

Innenrosette Kunststoff-Clip,
Nocken-Ø 10 mm.

		ARTIKELBEZEICHNUNG	DR.	DR.	■	LOCHUNG	BESTELL- NR.	VE
		Balkontür-Rosettengarnitur Drücker/Rollladendrücker	R9	1002	7 mm	PZ	1002/2793	1 Grt.

4.3 BALKONTÜRGRIFFE/-KNÖPFE

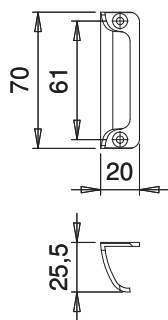

F1	F2
F5	F12

INFOthek



Skinpack incl.
2 Holzschrauben 3,5x17 mm.

Schachtelpack ohne
Befestigungszubehör.

	ARTIKELBEZEICHNUNG	FORM	BESTELL-NR. SKINPACK	BESTELL-NR. SCHACHTELPACK	VE
	Alu-Hebetürgriff	310	6042/0000		1 St.
	Alu-Hebetürgriff	310		1310/0000	30 St.

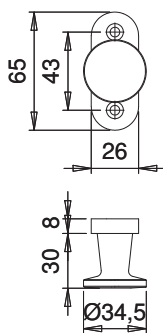

F1	F2

INFOthek



Skinpack incl.
2 Holzschrauben 3,5x17 mm.

Schachtelpack ohne
Befestigungszubehör.

	ARTIKELBEZEICHNUNG	FORM	BESTELL-NR. SKINPACK	BESTELL-NR. SCHACHTELPACK	VE
	Alu-Hebetürknoopf	307	6041/0000		1 St.
	Alu-Hebetürknoopf	307		1307/0000	30 St.

4.3 BALKONTÜRGRIFFE/-KNÖPFE

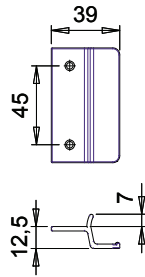
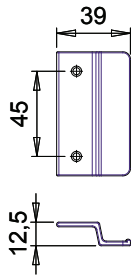

F1	F5
F12	

INFOthek



Lieferung ohne Befestigungszubehör.

		ARTIKELBEZEICHNUNG	FORM		BESTELL-NR.	VE
		Alu-Balkontürgriff ohne Steg	951		0951/0000	20 St.
		Alu-Balkontürgriff mit Steg	952		0952/0000	10 St.

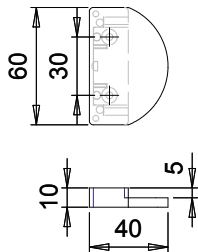

F5	F12
F26*	

INFOthek



Lieferung ohne Befestigungszubehör.

* F26 = verchromt

		ARTIKELBEZEICHNUNG	FORM		BESTELL-NR.	VE
		Nylon-Balkontürgriff zum Aufschieben	949		0949/0000	10 St.

edi | Alles aus einer Hand



Erich Dieckmann GmbH
Grüner Talstraße 18 - 22
58644 Iserlohn

Tel : +49 02371 956-0
Fax: +49 02371 956-120
Mail: info@dieckmann.com