

Nr.

3. Auflage

... der greifbare Unterschied

**Beschläge für Zaunbau,
Schlosserei und Spezialschlösser**

BESCHLÄGE FÜR ZAUNBAU, SCHLOSSEREI UND SPEZIALSCHLÖSSER



edi

3	BESCHLÄGE FÜR ZAUNBAU, SCHLOSSEREI UND SPEZIALSCHLÖSSER	Seiten	89 - 117
3.1	Drücker/Knöpfe auf Rosette		96 - 101
3.2	Drücker/Knöpfe auf Kurzschild für Schlosskästen		102 - 107
3.3	Drücker/Knöpfe auf Rosette für Schlosskästen		108 - 113

3.1 SERIE VESTA Drücker/Knöpfe auf Massiv-Rosette

Seiten 96 - 43



3.2 SERIE LUNA Kurzschilder/Knopfkurzschilder für Schloßkästen

Seiten 102 - 107



3.3 SERIE DIONE Drücker/Knöpfe auf Massiv-Rosette für Schloßkästen

Seiten 108 - 111

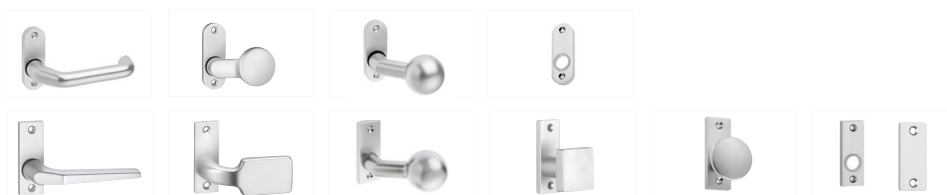

3.3 SERIE DIONE Kastenschloßdrücker/Drücker mit verlängertem Stift

Seiten 112 - 113



3.4 SERIE TWIN Doppelzylindergarnituren massiv

Seiten 116 - 117





Zaun- und Spezialbeschläge

Hochwertige Beschlaglösungen aus Aluminium für eine Vielzahl von Notwendigkeiten und Anforderungen für den Schlossereibetrieb und für diverse Anwendungen im Innen- und Außenbereich:

Rosetten aus massivem Profil oder gestanzt, Knöpfe und Drücker.

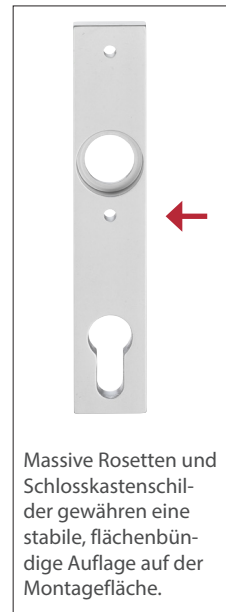

Zubehörinformationen entnehmen Sie bitte den jeweiligen Infotheken. Für Schlosskasten-Kurzschilder empfehlen wir die Verwendung von Liko-Schrauben M4x20 mm (s. S. 282). Für alle Rosettenbeschläge empfehlen wir Senkkopf-Schrauben M5x20 mm (s. S. 282).

Die Unterscheidungsmerkmale der drei Baugruppen:



SERIE VESTA

Drücker, Knöpfe und Griffe auf **symmetrischen** Rosetten.



SERIE LUNA

massive Schildbeschläge für Schlosskästen

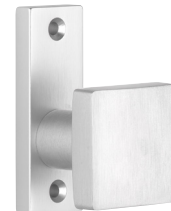

SERIE DIONE

Drücker, Knöpfe und Griffe auf **asymmetrischen** Rosetten für Schlosskästen.

3.1 SERIE VESTA DRÜCKER/KNÖPFE AUF MASSIV-ROSETTE, OVAL

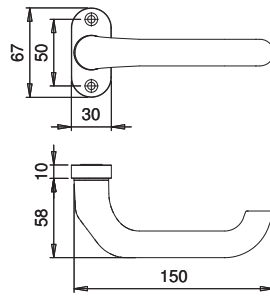

F1	

INFOthek 

Lieferung ohne Befestigungszubehör.

Drücker rechts/links verwendbar.

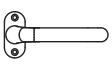
	ARTIKELBEZEICHNUNG	DR. FORM	FORM	■		BESTELL-NR.	VE
	Drücker fest-drehbar auf Massiv-Rosette	1300	308	8 mm		1308/0000	5 St.

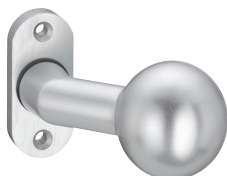

FORM K4



FORM K7

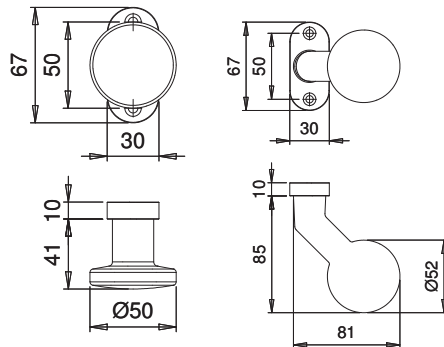

F1	

INFOthek 

Lieferung ohne Befestigungszubehör.

Knopf K4 rechts/links verwendbar.

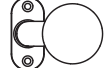
	ARTIKELBEZEICHNUNG	GRIFF/ KNOPF	FORM	■		BESTELL-NR.	VE
	Knopf fest auf Massiv-Rosette	K7	383	M12		1383/7020	5 St.
	Knopf fest-drehbar auf Massiv-Rosette	K7	383	8 mm		1383/7010	5 St.
	Knopf fest auf Massiv-Rosette	K4 gekröpft	331	M12		1331/4020	3 St.
	Knopf fest-drehbar auf Massiv-Rosette	K4 gekröpft	331	8 mm		1331/4010	3 St.

3.1 SERIE VESTA STANZ-UND MASSIVROSETTEN, OVAL

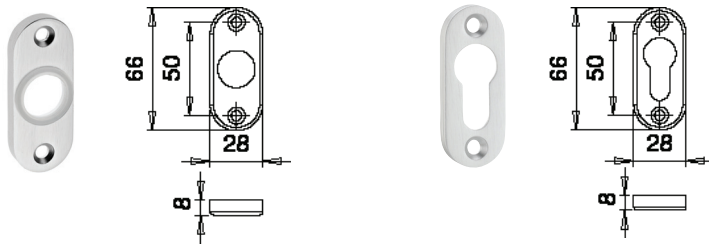



F1	

INFOthek 

Lieferung ohne Befestigungszubehör.

neue Maße und Bestell-Nrn.

		ARTIKELBEZEICHNUNG	ROSETTENSTÄRKE	FORM	LOCH.	BESTELL-NR.	VE
		Drückerrosette gestanz	8 mm	392		3392/0000	10 St.
		Schlüsselrosette gestanz	8 mm	393	PZ	3393/0003	10 St.

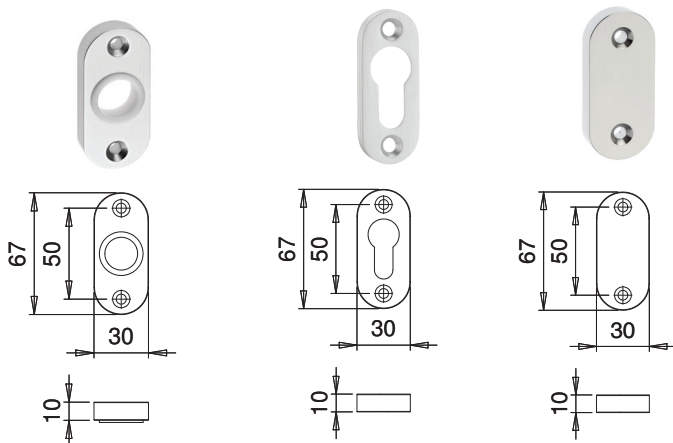

F1	

INFOthek 

Lieferung ohne Befestigungszubehör.

		ARTIKELBEZEICHNUNG	ROSETTENSTÄRKE	FORM	LOCH.	BESTELL-NR.	VE
		Drückerrosette massiv	10 mm	350		1350/0000	10 St.
		Schlüsselrosette massiv	10 mm	349	PZ	1349/0003	10 St.
		Blindrosette massiv	10 mm	349	blind	1349/0000	10 St.

3.1 SERIE VESTA DRÜCKER AUF MASSIV-ROSETTE UND STANZ-ROSETTE, KANTIG

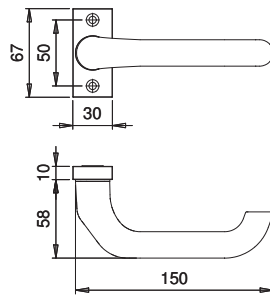

F1	

INFOthek



Lieferung ohne Befestigungszubehör.

Drücker rechts/links verwendbar.

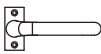
	ARTIKELBEZEICHNUNG	DR. FORM	FORM	■		BESTELL-NR.	VE
	Drücker auf Massiv-Rosette fest-drehbar gelagert	1300	2308	8 mm		2308/0000	5 St.

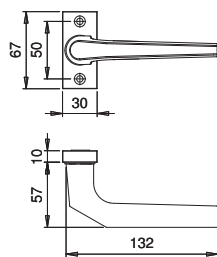

Nr. 1314

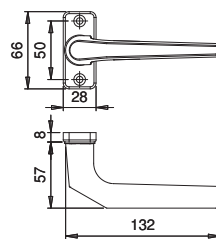

Nr. 3314

F1	



INFOthek



Lieferung ohne Befestigungszubehör.

Drücker rechts/links verwendbar.

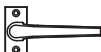
3314 neue Maße und Bestell-Nr.

	ARTIKELBEZEICHNUNG	DR. FORM	FORM	■		BESTELL-NR.	VE
	Drücker auf Massiv-Rosette fest-drehbar gelagert	116	314	8 mm		1314/0000	5 St.
	Drücker auf Stanz-Rosette fest-drehbar gelagert	116	3314	8 mm		3314/0000	5 St.

3.1 SERIE VESTA KNÖPFE AUF MASSIV-ROSETTE, KANTIG

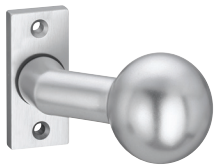

KNOPF K4



KNOPF K7

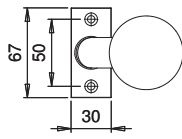
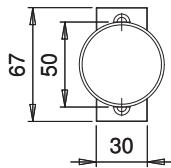

F1	

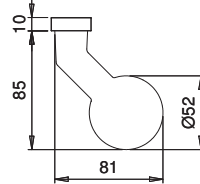
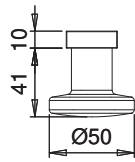

INFOthek



Lieferung ohne Befestigungszubehör.

Knopf K4 rechts/links verwendbar.

	ARTIKELBEZEICHNUNG	KNOPF	FORM	■		BESTELL-NR.	VE
	Knopf fest auf Massiv-Rosette Knopf fest-drehbar auf Massiv-Rosette	K7 K7	396 396	M12 8 mm		1396/7020 1396/7010	5 St. 5 St.
	Knopf fest auf Massiv-Rosette Knopf fest-drehbar auf Massiv-Rosette	K4 gekröpft K4 gekröpft	339 339	M12 8 mm		1339/4020 1339/4010	3 St. 3 St.



GRIFF K15

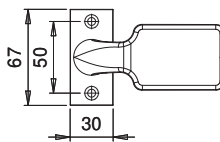
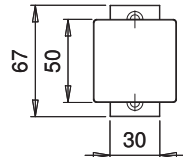
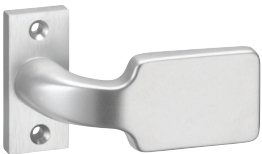

F1	

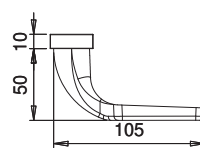
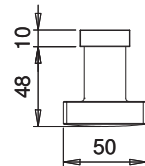

INFOthek



Lieferung ohne Befestigungszubehör.

Griff K10 rechts/links verwendbar.

neue Griffform und Maße bei K10

	ARTIKELBEZEICHNUNG	GRIFF	FORM	■		BESTELL-NR.	VE
	Griff fest auf Massiv-Rosette Griff fest-drehbar auf Massiv-Rosette	K15 K15	381 381	M12 8 mm		1381/1520 1381/1510	5 St. 5 St.
	Griff fest auf Massiv-Rosette Griff fest-drehbar auf Massiv-Rosette	K10 K10	315 315	M12 8 mm		1315/1020 1315/1010	5 St. 5 St.

3.1 SERIE VESTA MASSIV-ROSETTEN, KANTIG

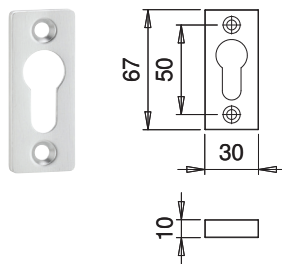
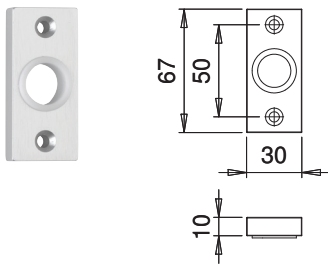

F1	

INFOthek



Lieferung ohne Befestigungszubehör.

		ARTIKELBEZEICHNUNG	ROSETTENSTÄRKE	FORM	LOCH.	BESTELL-NR.	VE
		Drückerrosette massiv	10 mm	360		1360/0000	10 St.
		Schlüsselrosette massiv	10 mm	359	PZ	1359/0003	10 St.

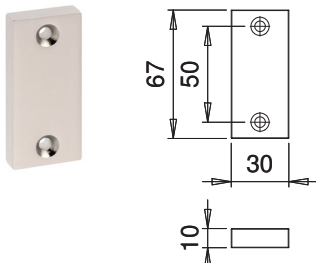

F1	

INFOthek



Lieferung ohne Befestigungszubehör.

		ARTIKELBEZEICHNUNG	ROSETTENSTÄRKE	FORM	LOCH.	BESTELL-NR.	VE
		Blindrosette massiv	10 mm	359	blind	1359/0000	10 St.

3.1 SERIE VESTA STANZ-ROSETTEN, KANTIG

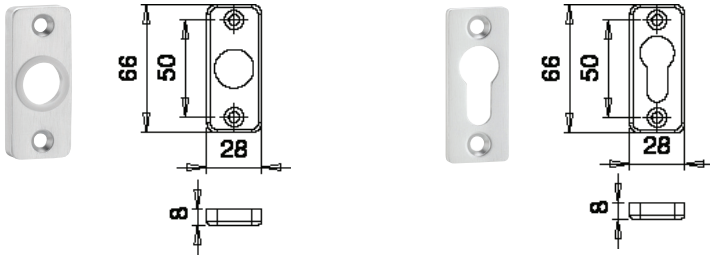



F1	

INFOthek 

Lieferung ohne Befestigungszubehör.

neue Maße und Bestell-Nrn.

kein BB mehr im Programm

		ARTIKELBEZEICHNUNG	ROSETTENHÖHE	FORM	LOCH.	BESTELL-NR.	VE
		Drückerrosette gestanzt	8 mm	302		3302/0000	10 St.
		Schlüsselrosette gestanzt	8 mm	319	PZ	3319/0003	10 St.

3.2 SERIE LUNA KURZSCHILDER/KNOPFKURZSCHILDER FÜR SCHLOSSKÄSTEN, KANTIG

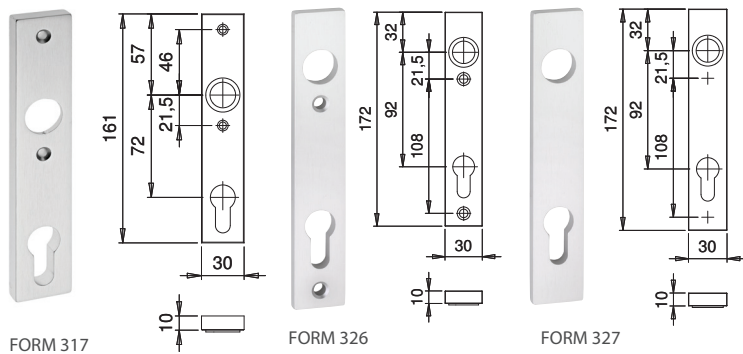

F1	EST*

INFOthek



Lieferung incl. Schrauben
M4x20 mm.

Einzelne Kastenschlossdrücker
s. Seite 112.

* keine Schilder 326 + 327.

		ARTIKELBEZEICHNUNG	FORM	ENTF. LOCHUNG	BESTELL- NR.	VE
		Kurzschild, sichtbar verschraubt	317	72 mm PZ	1317/7203	10 St.
		Kurzschild innen, sichtbar verschraubt	326	92 mm PZ	2326/9203	10 St.
		Kurzschild aussen, unsichtbar verschraubt	327	92 mm PZ	2327/9203	10 St.

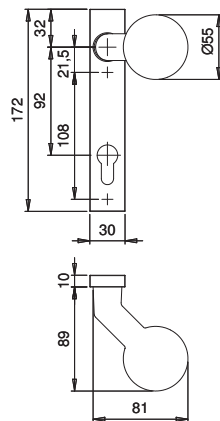

F1	

INFOthek



Lieferung ohne
Befestigungszubehör.

Knopf rechts/links verwendbar.

Einzelne Kastenschlosslochteile
s. Seite 112.

		ARTIKELBEZEICHNUNG	KNOPF	FORM	■	ENTF. LOCHUNG	BESTELL- NR.	VE
		Knopfkurzschild fest, unsichtbar verschraubt	K4 gekröpft	327	M 12	92 mm PZ	2327/4020	2 St.
		Knopfkurzschild fest-drehbar, unsichtbar verschraubt	K4 gekröpft	327	8 mm	92 mm PZ	2327/4010	2 St.

3.2 SERIE LUNA DRÜCKER AUF KURZSCHILD FÜR SCHLOSSKÄSTEN, KANTIG, MASSIV

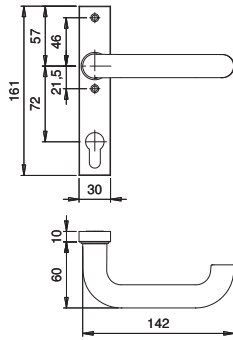

F1	EST

INFOthek



Lieferung incl. Schrauben
M4x20 mm.

Drücker rechts/links
verwendbar.

		ARTIKELBEZEICHNUNG	DR. FORM	FORM	■	ENTF. LOCHUNG	BESTELL-NR.	VE
		Drücker fest-drehbar auf Kurzschild	103	317	8 mm	72 mm PZ	1103/1317	5 St.

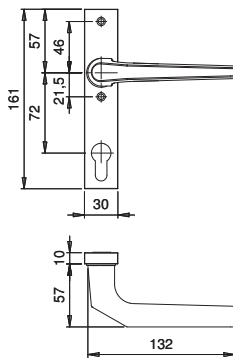

F1	

INFOthek



Lieferung incl. Schrauben
M4x20 mm.

Drücker rechts/links
verwendbar.

		ARTIKELBEZEICHNUNG	DR. FORM	FORM	■	ENTF. LOCHUNG	BESTELL-NR.	VE
		Drücker fest-drehbar auf Kurzschild	116	317	8 mm	72 mm PZ	1116/1317	5 St.

3.2 SERIE LUNA KNOPFKURZSCHILDER FÜR SCHLOSSKÄSTEN, KANTIG, MASSIV

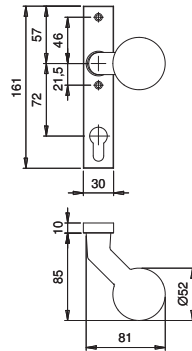

F1	EST

INFOthek



Lieferung incl. Schrauben
M4x20 mm.

Knopf K4 rechts/links
verwendbar.

		ARTIKELBEZEICHNUNG	KNOPF	FORM	■	ENTF. LOCH.	BESTELL-NR.	VE
		Knopfkurzschild, fest Knopfkurzschild, fest-drehbar	K4 gekröpft K4 gekröpft	317 317	M12 8 mm	72 mm PZ 72 mm PZ	1317/4020 1317/4010	2 St. 2 St.

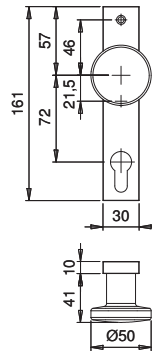

F1	

INFOthek



Lieferung incl. Schrauben
M4x20 mm.

		ARTIKELBEZEICHNUNG	KNOPF	FORM	■	ENTF. LOCH.	BESTELL-NR.	VE
		Knopfkurzschild, fest Knopfkurzschild, fest-drehbar	K7 K7	317 317	M12 8 mm	72 mm PZ 72 mm PZ	1317/7020 1317/7010	5 St. 5 St.

3.2 SERIE LUNA GRIFFKURZSCHILDER FÜR SCHLOSSKÄSTEN, KANTIG, MASSIV

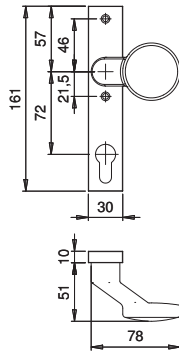

F1	

INFOthek



Lieferung incl.Schrauben
M4x20 mm.

Griff K16 rechts/links
verwendbar.

		ARTIKELBEZEICHNUNG	GRIFF	FORM	■	ENTF. LOCH.	BESTELL- NR.	VE
		Griffkurzschild, fest Griffkurzschild, fest-drehbar	K16 K16	317 317	M12 8 mm	72 mm PZ 72 mm PZ	1317/1620 1317/1610	2 St. 2 St.

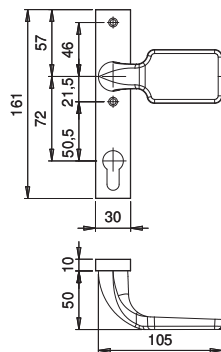

F1	

INFOthek



Lieferung incl.Schrauben
M4x20 mm.

Griff K10 rechts/links
verwendbar.

**neue Griffform und Maße
bei K10**

		ARTIKELBEZEICHNUNG	GRIFF	FORM	■	ENTF. LOCH.	BESTELL- NR.	VE
		Griffkurzschild, fest Griffkurzschild, fest-drehbar	K10 K10	317 317	M12 8 mm	72 mm PZ 72 mm PZ	1317/1020 1317/1010	5 St. 5 St.

3.2 SERIE LUNA KURZSCHILDER/KNOPFKURZSCHILDER FÜR SCHLOSSKÄSTEN, OVAL, MASSIV

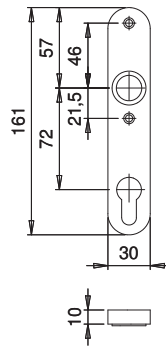

F1	

INFOthek



Lieferung incl. Schrauben
M4x20 mm.

Einzelne Kastenschlossdrücker
s. Seite 112.

		ARTIKELBEZEICHNUNG		FORM		ENTF. LOCH.	BESTELL-NR.	VE
		Langschild		367		72 mm PZ	1367/7203	10 St.

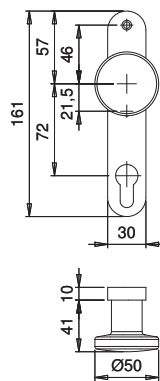

F1	

INFOthek



Lieferung incl. Schrauben
M4x20 mm.

		ARTIKELBEZEICHNUNG	KNOPF	FORM	■	ENTF. LOCH.	BESTELL-NR.	VE
		Knopflangschild, fest Knopflangschild, fest-drehbar	K7 K7	367 367	M12 8 mm	72 mm PZ 72 mm PZ	1367/7020 1367/7010	5 St. 5 St.

3.2 SERIE LUNA GRIFFSCHILDER FÜR SCHLOSSKÄSTEN, OVAL, MASSIV

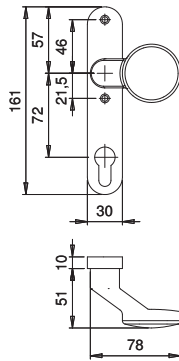

F1	

INFOthek



Lieferung incl.Schrauben
M4x20 mm.

Griff K16 rechts/links
verwendbar.

		ARTIKELBEZEICHNUNG	GRIFF	FORM	■	ENTF. LOCH.	BESTELL- NR.	VE
		Griffflangschild, fest Griffflangschild , fest-drehbar	K16 K16	367 367	M12 8 mm	72 mm PZ 72 mm PZ	1367/1620 1367/1610	5 St. 5 St.

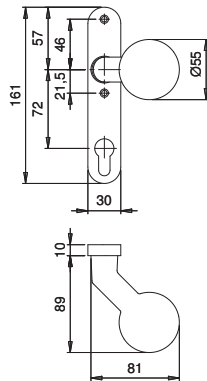



F1	

INFOthek



Lieferung incl.Schrauben
M4x20 mm.

Knopf K4 rechts/links
verwendbar.

		ARTIKELBEZEICHNUNG	KNOPF	FORM	■	ENTF. LOCH.	BESTELL- NR.	VE
		Knopflangschild, fest Knopflangschild, fest-drehbar	K4 gekröpft K4 gekröpft	367 367	M12 8 mm	72 mm PZ 72 mm PZ	1367/4020 1367/4010	2 St. 2 St.

3.3 SERIE DIONE DRÜCKER/KNÖPFE AUF MASSIV-ROSETTE FÜR SCHLOSSKÄSTEN, OVAL

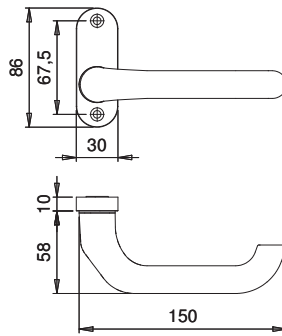

F1	

INFOthek



Lieferung ohne Befestigungszubehör.

Drücker rechts/links verwendbar.

	ARTIKELBEZEICHNUNG	DR. FORM	FORM	■		BESTELL-NR.	VE
	Drücker auf Massiv-Rosette, asymmetrisch fest-drehbar	1300	391	8 mm		1391/0000	5 St.

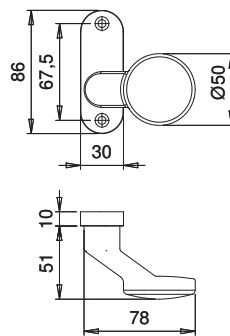

F1	

INFOthek



Lieferung ohne Befestigungszubehör.

Griff K16 rechts/links verwendbar.

	ARTIKELBEZEICHNUNG	GRIFF	FORM	■		BESTELL-NR.	VE
	Griff fest auf Massiv-Rosette, asymmetrisch Griff fest-drehbar auf Massiv-Rosette, asymmetrisch	K16 K16	352 352	M12 8 mm		1352/1620 1352/1610	5 St. 5 St.

3.3 SERIE DIONE KNÖPFE AUF MASSIV-ROSETTE FÜR SCHLOSSKÄSTEN, OVAL

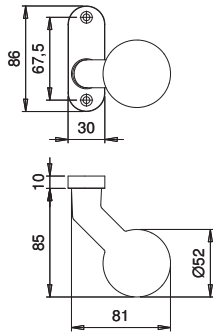

F1	

INFOthek



Lieferung ohne Befestigungszubehör.

Knopf K4 rechts/links verwendbar.

	ARTIKELBEZEICHNUNG	KNOPF	FORM	■		BESTELL-NR.	VE
	Knopf fest auf Massiv-Rosette, asymmetrisch Knopf fest-drehbar auf Massiv-Rosette, asymmetrisch	K4 gekröpft K4 gekröpft	330 330	M12 8 mm		1330/4020 1330/4010	3 St. 3 St.

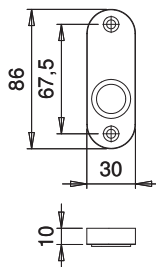

F1	

INFOthek



Lieferung ohne Befestigungszubehör.

Drückerrosette mit Ø 18 mm Führung, passend für alle Basis-Drückermodelle.
S. auch Seiten 112-113.

	ARTIKELBEZEICHNUNG	ROSETTENHÖHE	FORM	LOCH.	BESTELL-NR.	VE
	Drückerrosette massiv, asymmetrisch	10 mm	347		1347/0000	10 St.

3.3 SERIE DIONE DRÜCKER/KNÖPFE AUF MASSIV-ROSETTE FÜR SCHLOSSKÄSTEN, KANTIG

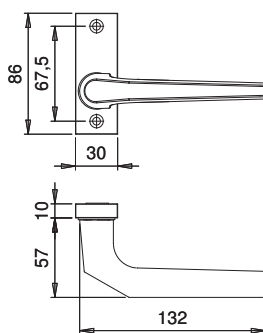

F1	

INFOthek



Lieferung ohne Befestigungszubehör.

Drücker rechts/links verwendbar.

	ARTIKELBEZEICHNUNG	DR. FORM	FORM	■		BESTELL-NR.	VE
	Drücker fest-drehbar auf Massiv-Rosette, asymmetrisch	116	390	8 mm		1390/0000	5 St.



KNOPF K15

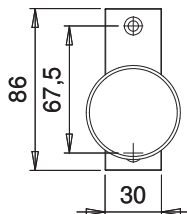
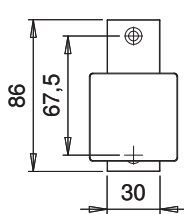

F1	

INFOthek



Lieferung ohne Befestigungszubehör.



KNOPF K7

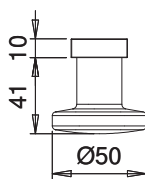
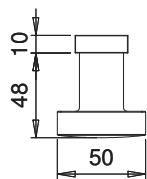

	ARTIKELBEZEICHNUNG	KNOPF	FORM	■		BESTELL-NR.	VE
	Griff fest auf Massiv-Rosette, asymmetrisch	K15	398	M12		1398/1520	4 St.
	Griff fest-drehbar auf Massiv-Rosette, asymmetrisch	K15	398	8 mm		1398/1510	4 St.
	Knopf fest auf Massiv-Rosette, asymmetrisch	K7	397	M12		1397/7020	5 St.
	Knopf fest-drehbar auf Massiv-Rosette, asymmetrisch	K7	397	8 mm		1397/7010	5 St.

3.3 SERIE DIONE KNÖPFE/GRIFFE AUF MASSIV-ROSETTE FÜR SCHLOSSKÄSTEN, KANTIG

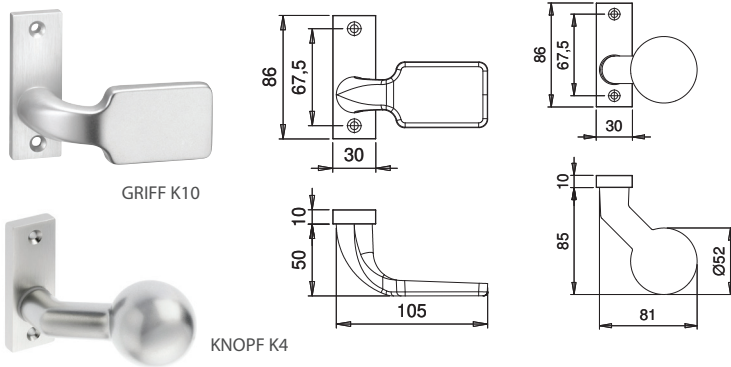

F1	

INFOthek



Lieferung ohne Befestigungszubehör.

Knopf K4 und Griff K10 rechts/links verwendbar.

neue Griffform und Maße bei K10

	ARTIKELBEZEICHNUNG	GRIFF/ KNOPF	FORM	■		BESTELL- NR.	VE
	Griff fest auf Massiv-Rosette, asymmetrisch	K10	385	M12		1385/1020	3 St.
	Griff fest-drehbar auf Massiv-Rosette	K10	385	8 mm		1385/1010	3 St.
	Knopf fest auf Massiv-Rosette, asymmetrisch	K4 gekröpft	362	M12		1362/4020	5 St.
	Knopf fest-drehbar auf Massiv-Rosette, asymmetrisch	K4 gekröpft	362	8 mm		1362/4010	5 St.

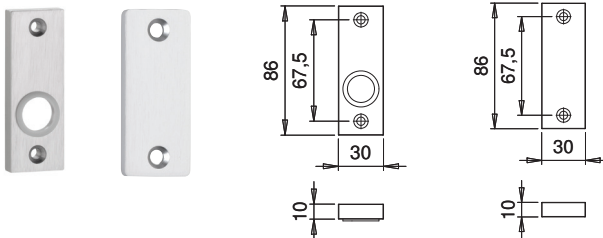

F1	

INFOthek



Lieferung ohne Befestigungszubehör.

Drückerrosette mit Ø 18 mm Führung, passend für alle Basis-Drückermodelle.
S. auch Seiten 112-113.

	ARTIKELBEZEICHNUNG	ROSETTENHÖHE	FORM	LOCH.	BESTELL- NR.	VE
	Drückerrosette, massiv, asymmetrisch	10 mm	357		1357/0003	10 St.
	Blindrosette, massiv, asymmetrisch	10 mm	357	blind	1357/0000	10 St.

3.3 SERIE DIONE KASTENSCHLOSSDRÜCKER/DRÜCKER MIT VERLÄNGERTEM STIFT

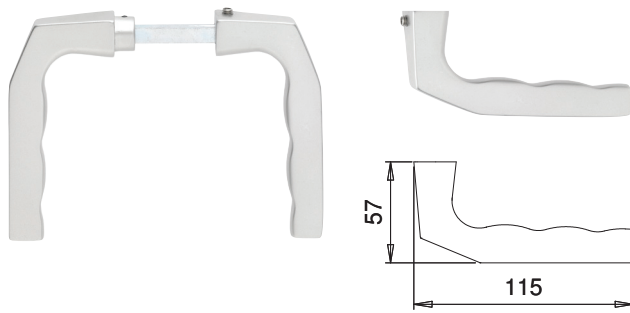

F1	

INFOthek



Zur Anwendung direkt auf das Kastenschloss.

	ARTIKELBEZEICHNUNG	DR. FORM	■	BESTELL-NR.	VE
	Kastenschloss-Drückerpaar einseitig ohne Drückerführung	125Z	8 mm	1125/0803	10 Pr.
	Kastenschloss-Drückerlochteil ohne Drückerführung	125Z	8 mm	1125/0804	10 St.

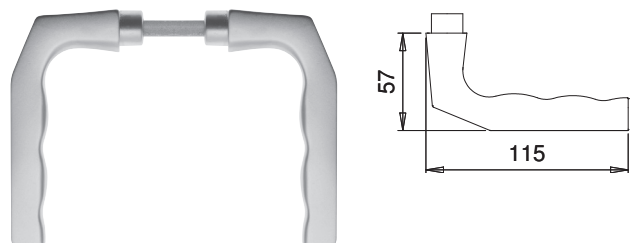

F1	

INFOthek



Drückerpaare mit verlängertem Stift.

	ARTIKELBEZEICHNUNG	DR. FORM	■	BESTELL-NR.	VE
	Drückerpaar Drückerpaar mit 62 mm Stiftvorstand Drückerpaar mit 67 mm Stiftvorstand	125Z 125Z 125Z	8 mm 8 mm 8 mm	1125/0808 1125/0862 1125/0867	10 Pr. 10 Pr. 10 Pr.
	Drückerlochteil	125Z	8 mm	1125/0809	10 St.

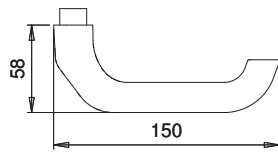
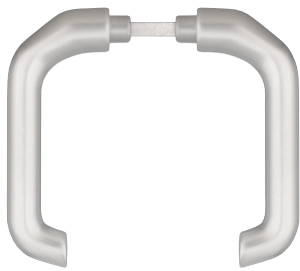

3.3 SERIE DIONE DRÜCKER/GEKRÖPFTE DRÜCKER



F1	

INFOthek



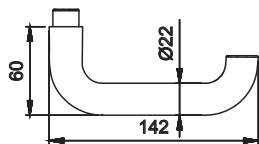

	ARTIKELBEZEICHNUNG	DR. FORM	■	BESTELL-NR.	VE
	Drückerpaar gekröpft	1300Z	8 mm	1300/0808	10 Pr.
	Drückerlochteil gekröpft	1300Z	8 mm	1300/0809	10 St.



F1	EST

INFOthek



	ARTIKELBEZEICHNUNG	DR. FORM	■	BESTELL-NR.	VE
	Drückerpaar	103Z	8 mm	1103/0808	10 Pr.
	Drückerlochteil	103Z	8 mm	1103/0809	10 St.

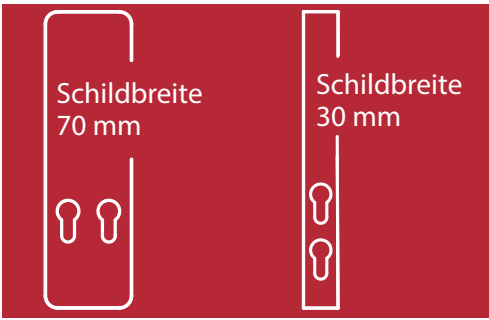

Doppelzylindergarnituren

edi liefert auch die Sonderlösung für die nicht ganz alltägliche Anwendung.

Doppelzylinderbeschläge für entsprechende Türen und Schlösser, z.B. im Sondertürenbau mit verschiedenen Schließkreisen.

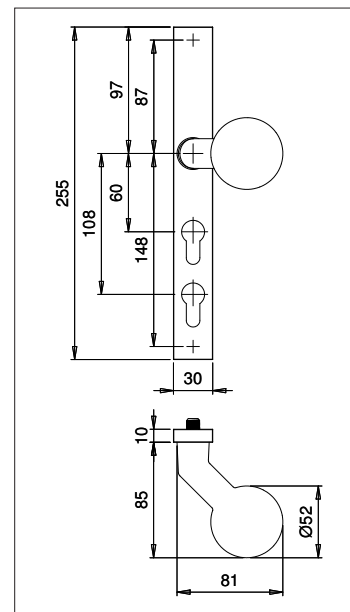
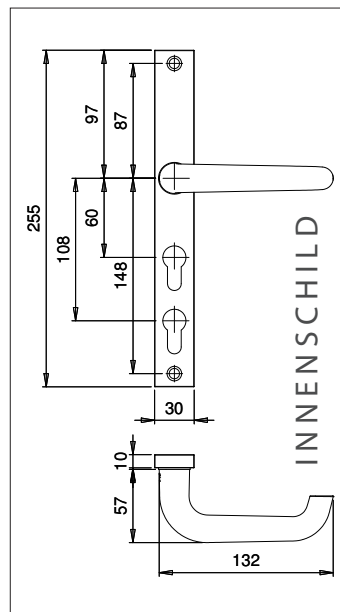
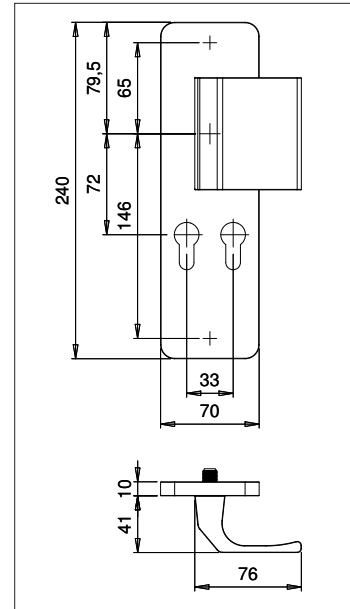
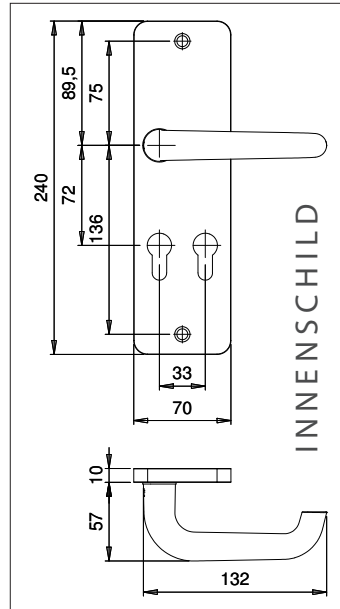
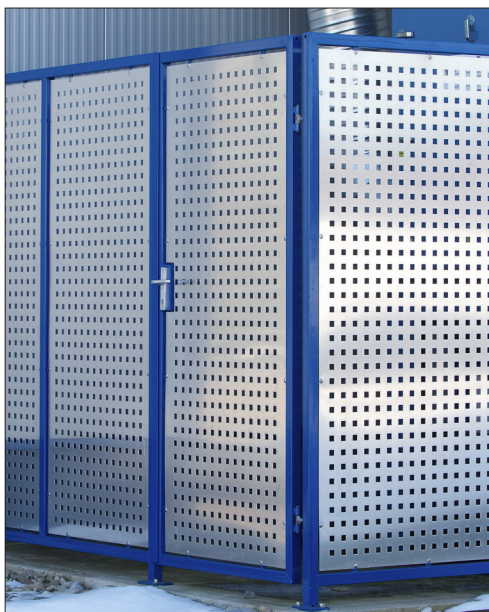

3.4 SERIE TWIN



F1	

INFOthek



Lieferung incl.
Befestigungszubehör
für TS 35-45 mm.

Bemaßung s. S. 115.

- ◆ Material: Aluminium eloxiert
- ◆ Grundkonstruktion: massive Innen- und Außenschilder
- ◆ Dornmaß: 32 / 65 mm
- ◆ Drücker: rechts/links verwendbar
- ◆ Lochung: PZ
- ◆ Verschraubung: **Wechselgarnituren** 2-fach M6, außen verdeckt, innen sichtbar
Drücker/Drücker-Garnituren 2-fach M6, innen und außen sichtbar

		ARTIKELBEZEICHNUNG	AUSSEN SCHILD	GRIFF	DR. FORM	■	ENTF. LOCHUNG	BESTELL- NR.	VE
		Garnitur Drücker/Drücker	10 mm		104Z	8 mm	72 mm PZ	8667/0104	1 Grt.
		Wechselgarnitur	10 mm	K9	104Z	8 mm	72mm PZ	8667/9104	1 Grt.

3.4 SERIE TWIN



FORM K9



FORM K4



F1	

INFOthek



Lieferung incl.
Befestigungszubehör
für TS 35-45 mm.

Bemaßung s. S. 115.

- ◆ Material: Aluminium eloxiert
- ◆ Grundkonstruktion: massive Innen- und Außenschilder
- ◆ Dornmaß: 30 mm
- ◆ Drücker: rechts/links verwendbar
- ◆ Lochung: PZ
- ◆ Verschraubung: Wechselgarnituren 2-fach M6, außen verdeckt, innen sichtbar
- ◆ Wechselgarnituren: mit M12-Gewinde in den Griffen K4 und K9

		ARTIKELBEZEICHNUNG	AUSSEN SCHILD	GRIFF/ KNOPF	DR. FORM	■	ENTF. LOCHUNG	BESTELL- NR.	VE
		Garnitur Drücker/Drücker	10 mm		104Z	8 mm	60/108 PZ	8666/0104	1 Grt.
		Wechselgarnitur mit festem Knopf	10 mm	K4	104Z	8 mm M12	60/108 PZ	8666/4104	1 Grt.
		Wechselgarnitur mit festem Griff	10 mm	K9	104Z	8 mm M12	60/108 PZ	8666/9104	1 Grt.

edi | Alles aus einer Hand



Erich Dieckmann GmbH
Grüner Talstraße 18 - 22
58644 Iserlohn

Tel : +49 02371 956-0
Fax: +49 02371 956-120
Mail: info@dieckmann.com